

• NTools WUS Тележка шлифовальная универсальная

NTools WUS - это практичная и легкая универсальная тележка, предназначенная для шлифовального оборудования и материалов. Тележка разработана, чтобы обеспечить пользователю комфорт работы и быстрый доступ к наиболее часто используемым инструментам на одном рабочем месте. NTools WUS - это стабильная конструкция и большие резиновые колеса, позволяющие оператору быстро перемещать тележку по полу мастерской или по зоне подготовки.

- 1 Тележка имеет место, предназначенное для установки трех шлифовальных машин и одной полировальной машины.
- 2 Регулируемая высота плеч (от 160 до 194 см) позволяет закреплять электрические провода или шланг пылесоса, облегчая тем самым их использование.
- 3 Металлический обруч с внутренним диаметром 29 см, предназначенный для крепления пленочного мешка для мусора. Обруч также имеет рычажную защелку, которая обеспечивает стабильное крепление мешков.
- 4 Держатель для протирочных материалов и бумажных полотенец позволяет легко отмерять протирочные материалы и заменять рулоны.
- 5 Держатель, предохраняющий пылесос NTools VC50E и NTools VC50E от перемещения на нижней полке.
- 6 Обруч, предназначенный для крепления мешка для мусора.
- 7 Набор из 8 крючков для подвешивания, например, абразивных дисков.
- 8 Большие поворотные резиновые колеса диаметром 125 мм (2 с тормозом и 2 без тормоза).
- 9 Рабочая столешница

ПРЕИМУЩЕСТВА:

- много возможностей для применения,
- надежная конструкция,
- малый вес,
- высокая мобильность,
- набор поворотных колес с резиновым протектором и блокировкой движения,
- ламинированная рабочая столешница и полка для пылесоса NTools VC 50E/EP,
- вместительная корзина для шлифовальных товаров.

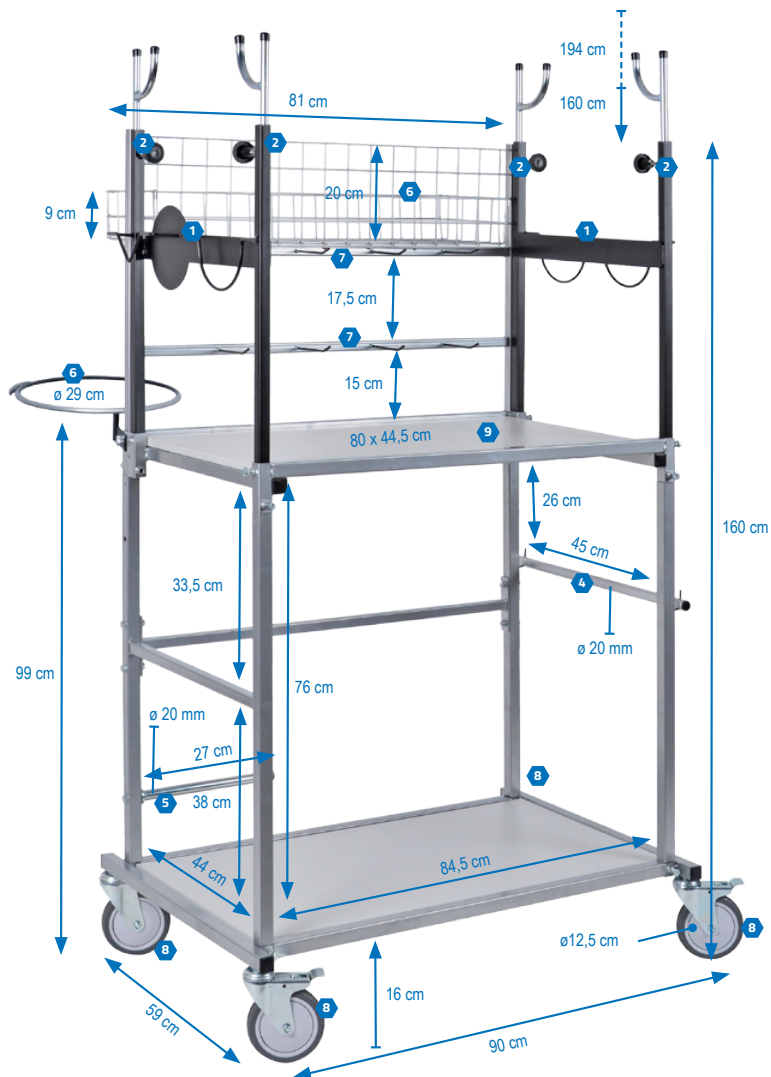

| APP № | Наименование продукта | Размер | Размер с корзиной | Розн. упак. |
|--------|---|---------------------------|----------------------------|-------------|
| 170235 | NTools WUS Тележка шлифовальная универсальная | 90 x 59 x 160 cm (194 cm) | 104 x 98 x 160 cm (194 cm) | 1 шт. |



• **NTools WUS**
Тележка шлифовальная универсальная



Держатель для подвешивания электрического провода или шланга пылесоса (x4)

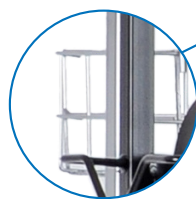

Корзина для хранения шлифовальных материалов



Держатель для полировальной и шлифовальной машины



Стабилизирующая блокировка для пылесоса NTools VC 50E/EP

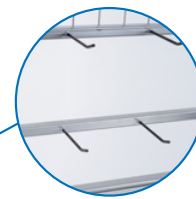
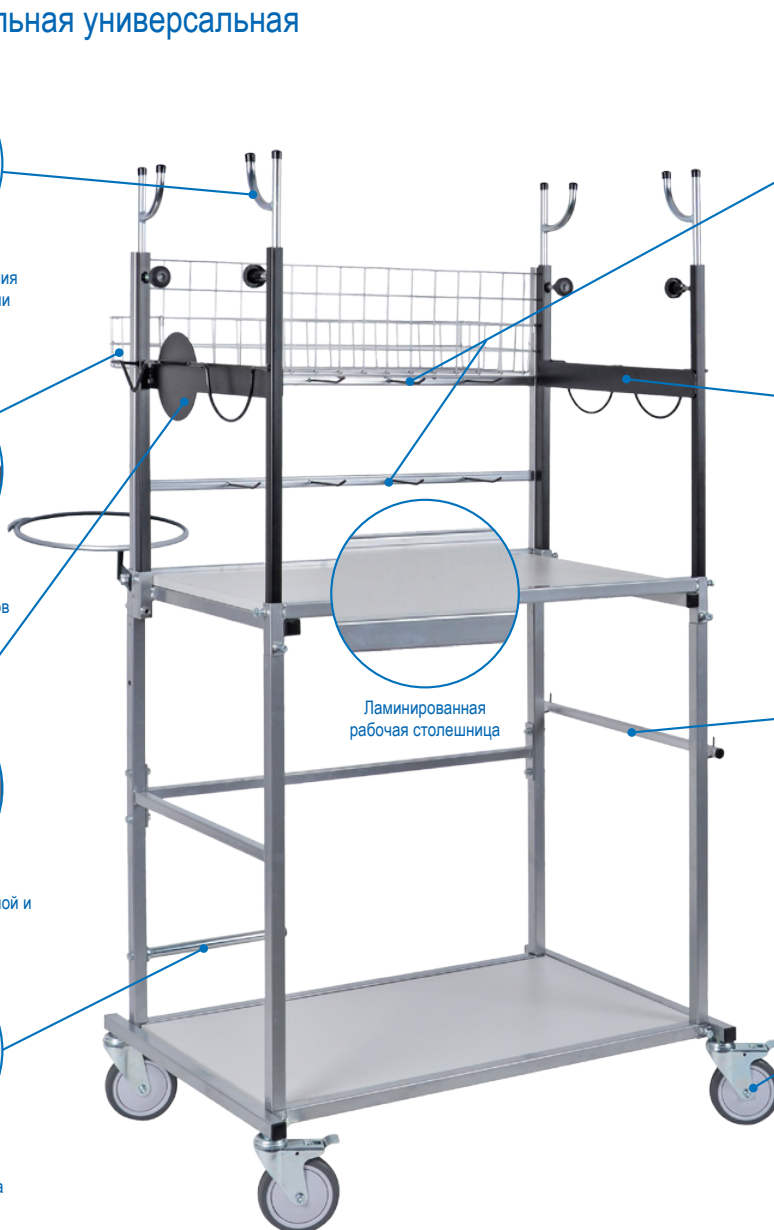

Набор из 8 крючков

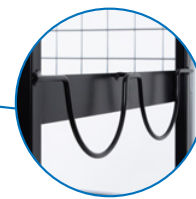

Держатель для двух шлифовальных машин

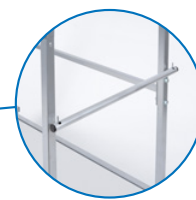

Держатель для обтирочного материала

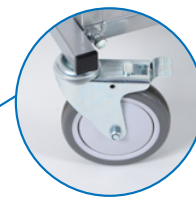

Транспортные колеса, в т.ч. два с блокировкой

| APP № | Наименование продукта | Размер | Размер с корзиной | Розн. упак. |
|--------|---|---------------------------|----------------------------|-------------|
| 170235 | NTools WUS Тележка шлифовальная универсальная | 90 x 59 x 160 cm (194 cm) | 104 x 98 x 160 cm (194 cm) | 1 шт. |